



PHOENIX
CONTACT



In 1928 ontwikkelt Phoenix Contact de eerste modulaire aansluitklem. De producten van vandaag worden gekenmerkt door hightech, maar het basisidee van de aansluitklem is gebleven.

INSPIRING INNOVATIONS



PHOENIX CONTACT

Inspiring Innovations in een snel veranderende wereld



Phoenix Contact België is de specialist in elektrische en elektrotechnische automatiseringstechniek. Met een breed productprogramma, een doordachte logistiek en een flexibel serviceprogramma ondersteunt Phoenix Contact u op maat. Dankzij onze wereldwijde aanwezigheid – we hebben eigen vestigingen in meer dan 40 landen – kunt u ook mondiaal op ons vertrouwen.

Onze belangrijkste doelstelling is de ontwikkeling van inspirerende innovatieve producten en systemen die uitmunten in functionaliteit, kwaliteit en bedieningscomfort. De missie van ons team van professionals is duidelijk: uw verwachtingen waarmaken én overtreffen. Al meer dan 25 jaar staan we met een enthousiast team voor u klaar.



De wereld om ons heen verandert sneller dan ooit. Net als de markten waarin Phoenix Contact en zijn relaties actief zijn. Dat vraagt om een proactieve denk- en werkwijze. Wat vandaag standaard is, kan morgen al verouderd zijn. Vandaar dat Phoenix Contact continu investeert in kennis, kunde en knowhow, die we graag delen met onze klanten. Via seminars of persoonlijke opleidingen staat het delen van kennis en het samen zoeken naar oplossingen centraal. Alleen op die manier kan Phoenix Contact zijn leidende positie in de wereld behouden en verder verbreden.

De ideale mix van service, techniek en kwaliteit

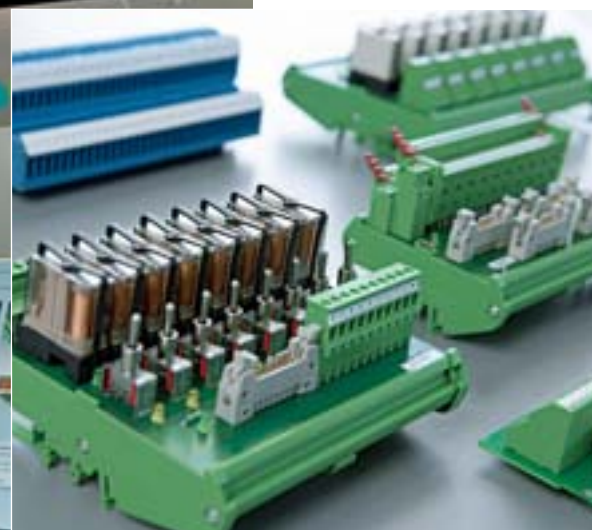

In een snel evoluerende technologische omgeving hechten wij zeer veel belang aan service en ondersteuning. Het persoonlijk contact met u is hierbij van essentieel belang. Ons team is dagelijks in de weer om samen met u de meest competitieve oplossing uit te werken.

Deze oplossingen zijn natuurlijk materialen uit ons uitgebreid productprogramma, maar ze kunnen ook specifiek voor u op maat gemaakt worden. Dit maatwerk is zeer uiteenlopend: van een klemmenstrook over varioface modules tot een volledig uitgewerkte automatiseringsoplossing.

Phoenix Contact België is een onderdeel van de CITO Benelux-organisatie en ligt met zijn vestiging in Zaventem heel centraal. Een belangrijke meerwaarde vormt ons centraal magazijn in Arnhem (Nederland). We slagen erin om het merendeel van onze producten op 24 uur bij u af te leveren.

Kortom, Phoenix Contact biedt u niet alleen Inspiring Innovations op het gebied van producten maar ook op dat van service en communicatie.

PHOENIX CONTACT,
opgericht in Duitsland –
overal ter wereld thuis.





Het hoofdkantoor van Phoenix Contact bevindt zich in het midden van Duitsland, in Ostwestfalen-Lippe. Sinds de oprichting in 1923 heeft de onderneming zich ontwikkeld tot global player. Vier Duitse productiefaciliteiten en vijf internationale productiehallen vormen het productienetwerk van de onderneming. Dicht op de markt en flexibel. Overal met dezelfde productieknowhow, of dat nu in Europa, Amerika of Azië is. Onze klanten ervaren overal ter wereld hetzelfde – de kracht en knowhow van een wereldwijd opererende onderneming in combinatie met de dynamiek van een middenstander.

 Lüdenscheid

 Bad Pyrmont

 Herrenberg

 Harrisburg

 Nanjing

 Nowy Tomysl

 Sao Paulo

 Nieuw Delhi



Wij spreken uw taal –
in meer dan 60 landen.



De directe verbinding met Phoenix Contact: onze vestigingen ter plaatse. Overal ter wereld treffen onze handelspartners in eigen land een contactpersoon aan. 40 eigen verkoopkantoren en ca. 30 vertegenwoordigingen in andere landen vormen het fijnmazige verkoopnetwerk van Phoenix Contact. Phoenix Contact voelt zich overal ter wereld thuis en spreekt de taal van de gebruiker. Dat is ons idee van klant nabijheid. Een nabijheid die onze partners de beste service biedt.



USA



China



Frankrijk



Oostenrijk



Finland



Australië



Zwitserland



Nederland



Italië



Brazilië



Spanje



Hongarije

De beste verbindingen – van sensor tot aan de besturing.



Phoenix Contact biedt met zes productzulen een innovatief assortiment producten voor de industriële elektrotechniek. Voor de beste verbindingen „van sensor tot aan de besturing“. Van de klassieke aansluitklem via spatwaterdichte machineconnectoren tot aan Wireless Ethernet: innovaties die meer bieden dan onze klanten verwachten.

CLIPLINE

Het unieke aansluitklemmensysteem met vier aansluittechnieken.



PLUSCON

Snelle connectoren voor een rationele machine-installatie.



COMBICON

De groene standaard voor printplaten in de industriële elektronica.



TRABTECH

Effectieve overspanningsbeveiliging voor productie-installaties en gebouwen.



INTERFACE

Elektronische signaalconverters voor de industriële besturingstechniek.



AUTOMATIONWORX

Productiviteitsverhogende automatisering met Industrial Ethernet.



CLIPLINE, 85 jaar knowhow – één systeem.

Het basisprogramma omvat 3000 varianten voor de industriële schakelkastbedrading. Meer nog: het vormt de basis van de onderneming. In 1928 ontwikkelde Phoenix Contact voor de Rheinisch Westfälischen Elektrizitätswerke RWE de eerste modulaire aansluitklem. Deze modulariteit volgens doorsnedetreden, stroomlustoewijzing en schakelfuncties werd wereldwijd standaard: voor energiecentrales, industriële installaties en gebouwen. Op dit moment is CLIPLINE een uniek systeem, waarmee alle aansluittechnieken modulair kunnen worden gecombineerd.

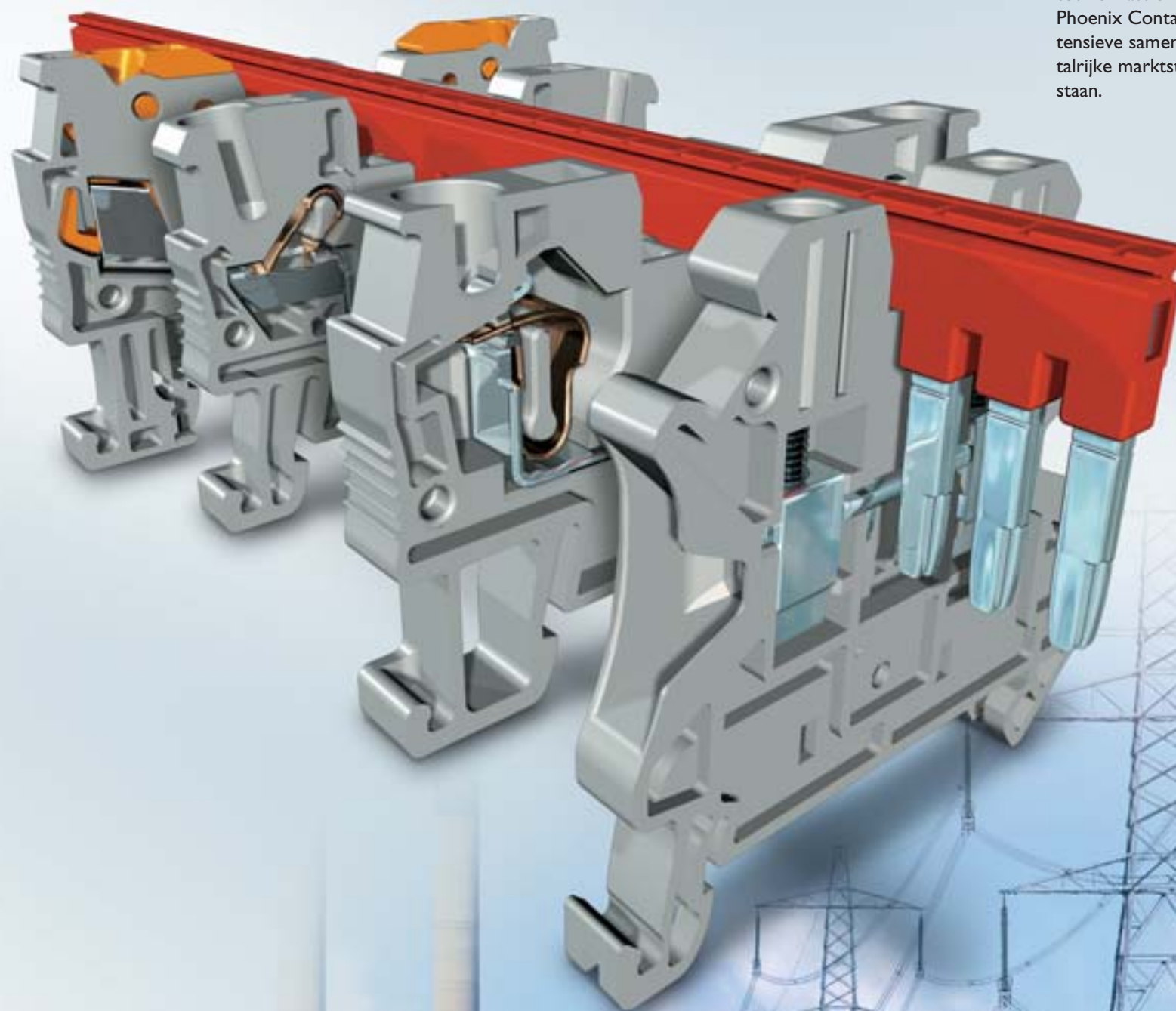
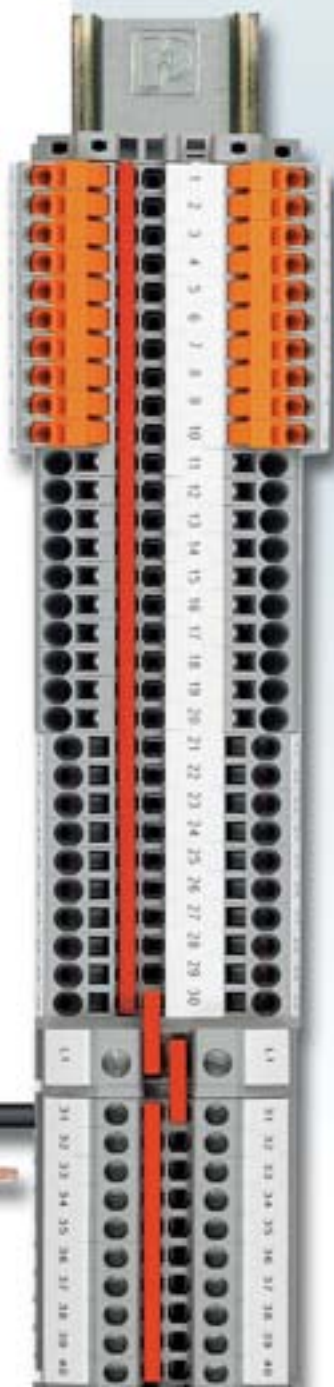

Energiebedrijven behoren tot de klassieke klanten van Phoenix Contact. Uit de intensieve samenwerking zijn talrijke marktstandaards ontstaan.

PLUSCON, maakt de fabriek steekbaar.

De trend is duidelijk herkenbaar: productie-installaties over de gehele wereld als voorgeconfectioneerde modulen aanleveren en ter plaatse tot functionele installatie samenvoegen. Dat bespaart montagekosten en elimineert aansluitfouten. Plug and play. Precies goed voor PLUSCON – het rationele connectorprogramma voor de decentrale machine-installatie.

De veldverkabeling van Phoenix Contact is snelbekabeling.



In de machinebouw verkorten de industriële connectoren van Phoenix Contact de inbedrijfstellingstijden en verhogen ze de modulariteit.

COMBICON, het groene origineel.

COMBICON combineert alle connector-
wensen van onze klanten met aansluit-
technieken voor printplaten. Het gaat altijd
om industriële elektronica bedrijfszeker aan-
sluiten en tijdens servicewerkzaamheden snel
verwisselen.

Van de ISDN-installatie tot aan krachtige
elektronische aandrijvingen in hogesnelheids-
treinen. Uit één enkele connector stelden
onze klanten het omvangrijkste programma
samen – onze ingenieurs hebben zoals altijd
alleen maar goed geluisterd.

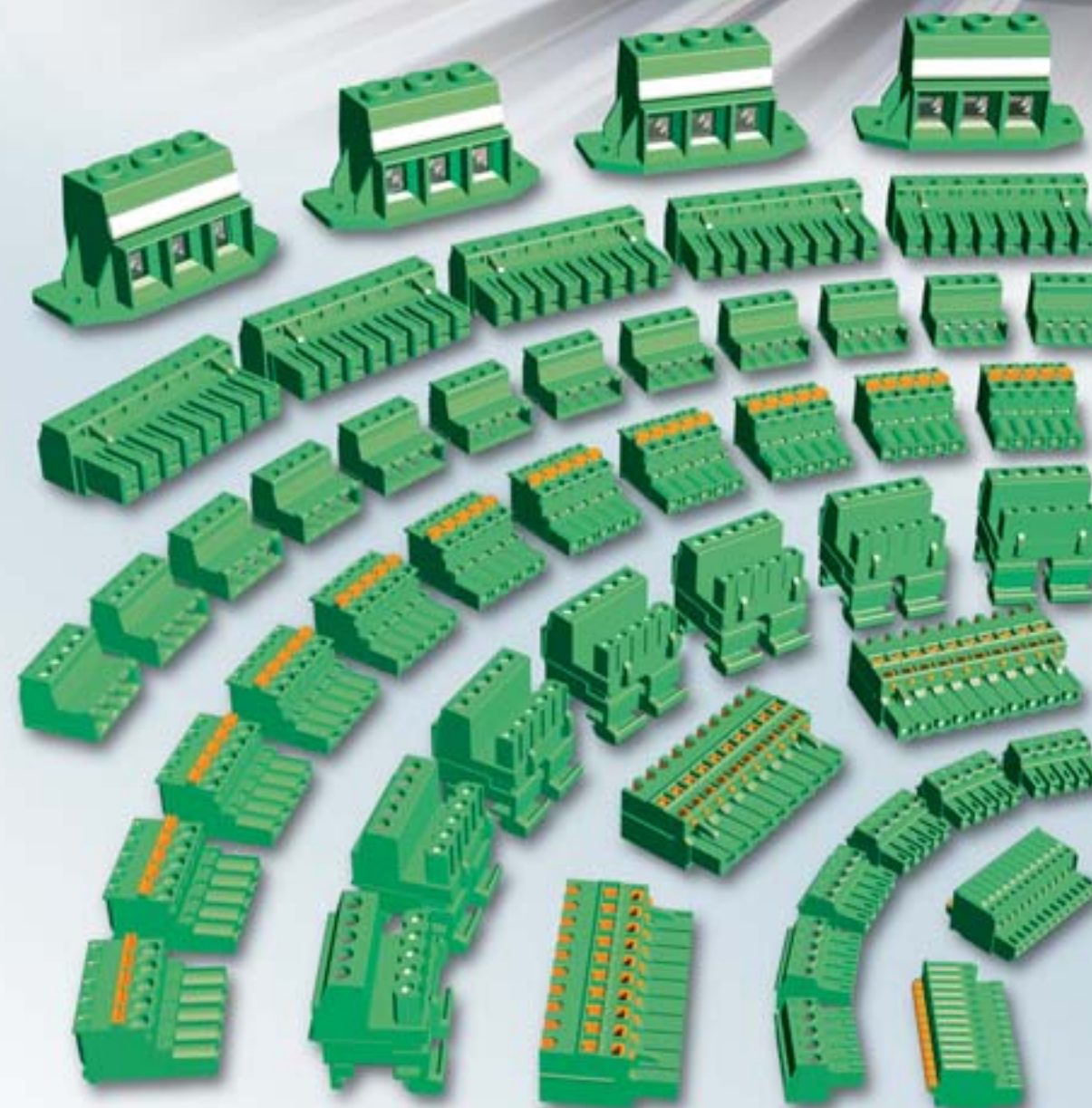
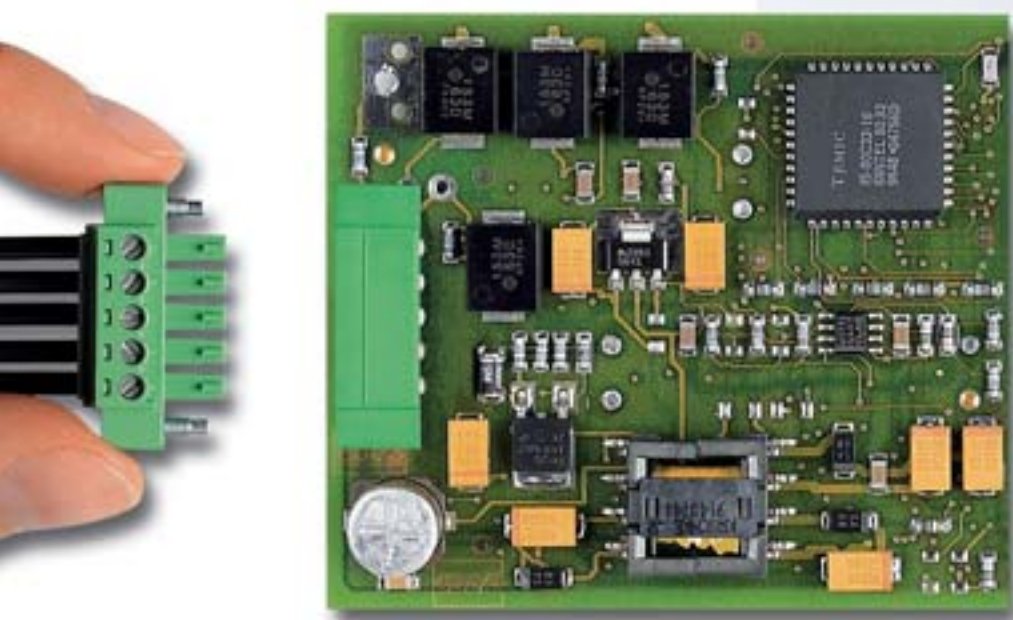

De verkeerstechniek is een
voorbeeld van de vele toepas-
singen van COMBICON.

De groene connectorstandaard
wordt daar toegepast, waar
maximale bedrijfszekerheid is
vereist

TRABTECH, de firewall tegen overspanningen.

Wanneer het bliksemt en alle computers blijven draaien, bewijst dat de effectiviteit van de overspanningsbeveiliging TRABTECH. De modules herkennen spanningspieken en leiden deze bliksemsnel af naar de aarde. Dat beschermt niet alleen de decentrale industriële installaties en hooggeplaatse stations voor mobiele telefonie, maar ook uw microprocessorgestuurde verwarming. Die is voor ons net zo belangrijk. Daarom wordt een effectieve overspanningsbeveiliging ook steeds belangrijker.

TRABTECH – Safety first.



Eén van de belangrijkste toepassingen van overspanningsbeveiliging is de gebouwenteknik. Daar beschermen afleiders van Phoenix Contact alle gevoelige elektronische systemen.



INTERFACE, de elektronische tolk.

INTERFACE betekent signaalaanpassing. De INTERFACE-converters van Phoenix Contact zijn „elektronische tolken“. Ze vertalen verschillende spanningsniveaus, signaalsoorten en protocolen rondom de besturing. Ze versterken gevoelige sensoren of zetten elektrische signalen om in storingvrije lichtgeleider-signalen.

Met INTERFACE van Phoenix Contact spreekt de automatiseringswereld een gemeenschappelijke taal. Rondom de besturing en rondom de aardbol.

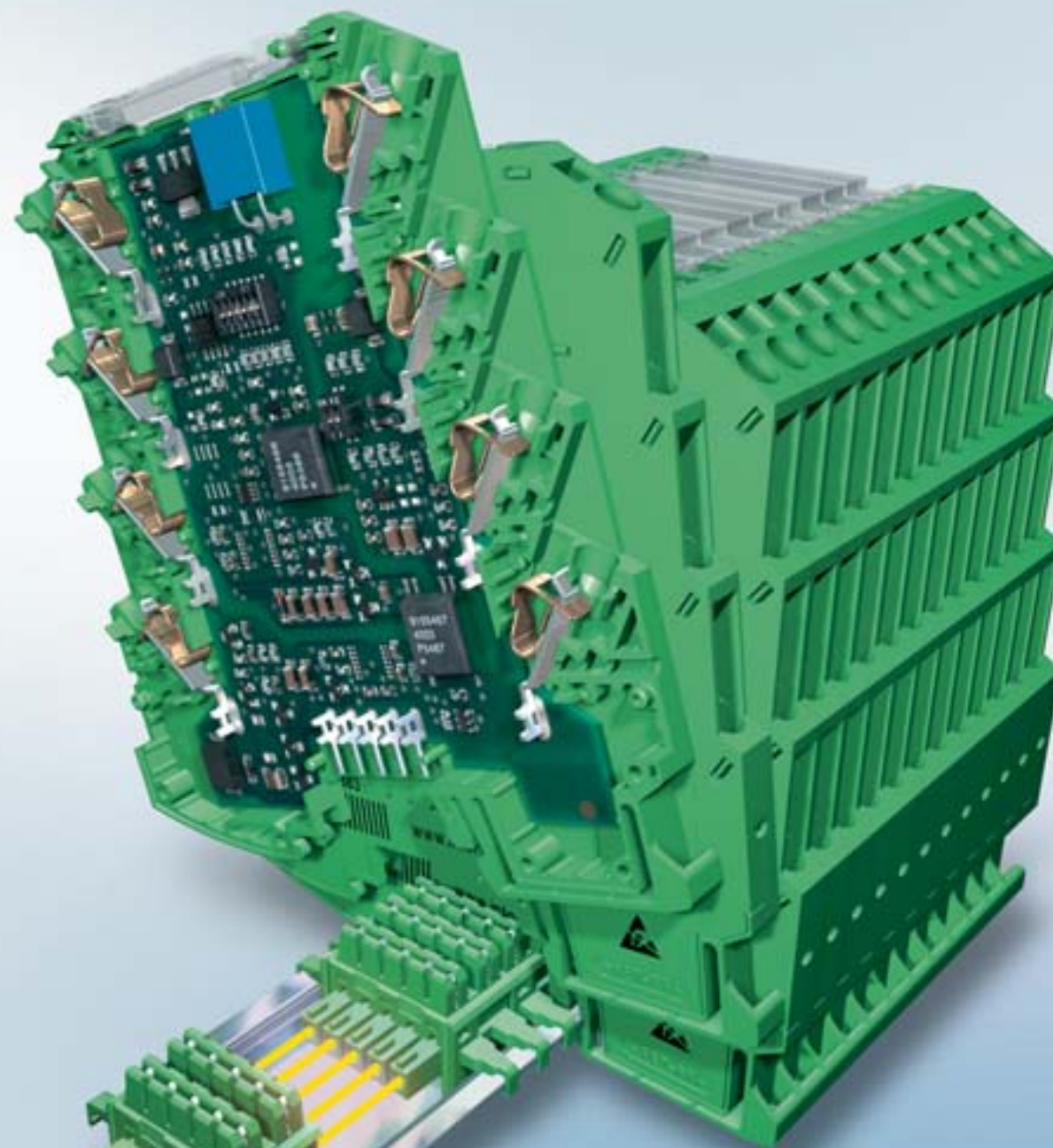

Het omvangrijke Interface-programma biedt aanzienlijke oplossingen én niet alleen voor uitdagingen in de proces-techniek.

AUTOMATIONWORX – voor onbegrensde industriële communicatie.

De besturingstechniek van Phoenix Contact heet AUTOMATIONWORX.

Dat betekent een productieproductiviteit van de communicatie. De seriële koppeling van sensoren en actoren met behulp van industriële PC's die op software zijn gebaseerd. Alles met de realtime Ethernet-standaard PROFINET. Verticale communicatie van „sensor tot aan de directeur“ en horizontale integratie van „idee tot aan laadplatform“. Met AUTOMATIONWORX groeien kantoor en fabriek naar elkaar toe.

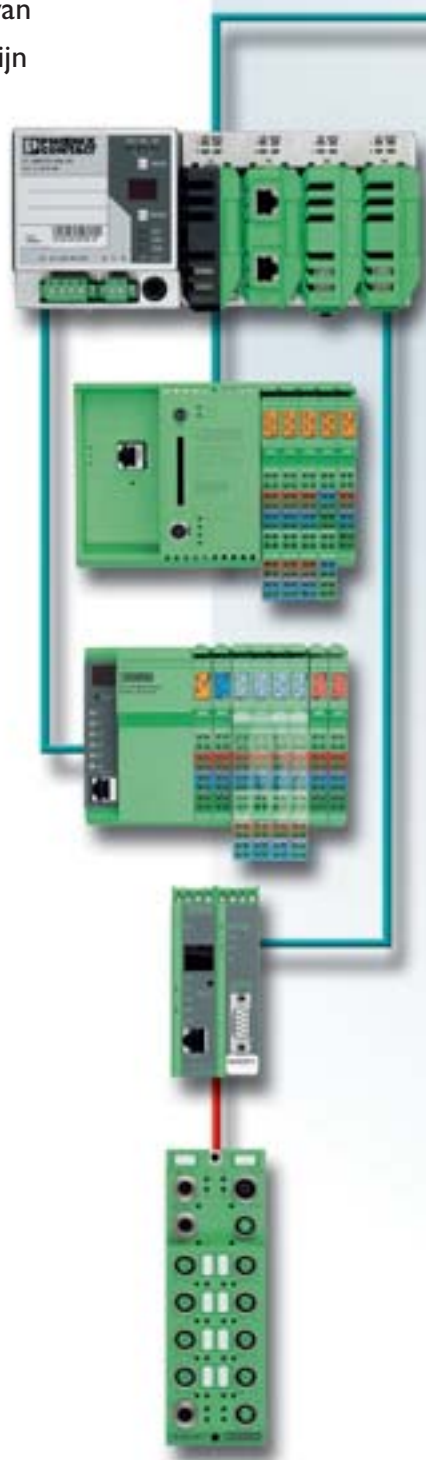

Windenergie-installaties zijn een voorbeeld van de kracht van de automatiseringsoplossingen van Phoenix Contact.



PHOENIX CONTACT is mensen,
bedrijven en markten van dienst –
individueel en persoonlijk.



Het begint met de communicatie tussen mensen. Vakkundig en persoonlijk. Onze relaties met klanten en handelspartners leveren beide partijen duurzame voordelen op. Daartoe behoort, het instellen op de individuele wensen van de gebruiker, op specifieke eisen maar ook op speciale markten. Of het aanpakken van nog onopgeloste zaken. Bij dit alles bewaren wij steeds onze onafhankelijkheid, om de noodzakelijke ruimte voor het nemen van zakelijke beslissingen te behouden – voor een duurzaam partnership.



Dynamiek en efficiëntie – van idee tot toepassing.



Bij Phoenix Contact zijn de eigen kern-activiteiten gekoppeld aan een transparant procesknowhow. Vanaf het eerste idee via ontwikkeling en productie tot aan de verkoop. Deze procesknowhow is tegelijkertijd voorwaarde voor de kwaliteit van onze producten. Net zoals de eigen productieknowhow en de grote productiediepte: zichtbaar in de kunststof- en metalen afwerking, de oppervlaktebehandeling en de printplaatmontage. Ook spuitgietmallen en stansgereedschap alsmede complexe montage-machines worden in de eigen gereedschapshop en machinebouw vervaardigd. Vanzelfsprekend worden daarbij de nieuwste producten van Phoenix Contact toegepast en op die manier aan een systematische veldtest onderworpen.

Tenslotte garandeert onze eigen distributielogistiek dat elke levering punctueel bij de klant wordt afgeleverd. Transparante processen beginnen en eindigen bij de klant.

Voor het gemeenschappelijke succes zijn innovatieve producten bepalend. En hoe men met elkaar omgaat.



Bij Phoenix Contact is de bedrijfscultuur gebaseerd op partnership en vertrouwen. Dit geldt zowel voor medewerkers als klanten en handelspartners. Zo wordt de weg vrij gemaakt voor ideeën en uitvoeringsmogelijkheden. De ontwikkeling van onze medewerkers er op gericht, gemeenschappelijke doelstellingen te verwezenlijken. Hiertoe bewandelen wij ook ongewone wegen, zoals met de samenstelling van een richtinggevend gezondheidsmanagements. Vanzelfsprekend bij Phoenix Contact is opleiding en instroom van jonge mensen, want kwalificatie betekent continuïteit voor de toekomst. Overeenkomstig het motto „think global, act local“ wordt de internationale verstandhouding bij ons elke dag nageleefd. Tijdens operationele activiteiten, maar ook tijdens persoonlijke training. Ook daarmee streven wij naar het belangrijkste: het persoonlijk contact tussen mensen.



Bedrijfsverantwoording – een investering in de toekomst.



Over kwaliteit willen we niet filosoferen maar produceren – elke dag opnieuw – bij producten, maar ook in processen en in de dagelijkse omgang met elkaar. Hetzelfde geldt voor milieubescherming: het duurzaam economisch handelen en het ontzien van natuurlijke hulpbronnen valt onder onze bedrijfsverantwoording – ten opzichte van medewerkers, handelspartners en toekomstige generaties.

Het wereldwijde productie- en handelsnetwerk alsmede transparante bedrijfsprocessen garanderen klant nabijheid en een hoge kwaliteit. In combinatie met de creativiteit van alle medewerkers leven wij dagelijks onze missie na:

Wij maken vooruitgang zichtbaar met innovatieve oplossingen die enthousiasme oproepen.



PHOENIX CONTACT – wereldwijd thuis.

Argentinië	India	Polen
Australië	Indonesië	Portugal
Bahrein	Irak	Roemenië
België	Iran	Rusland
Bolivia	Israël	Saoedi-Arabië
Brazilië	Italië	Servië en Montenegro
Bulgarije	Japan	Singapore
Canada	Koeweit	Slowenië
Chili	Korea	Spanje
China	Kroatië	Syrië
Colombia	Letland	Taiwan
Denemarken	Libanon	Thailand
Duitsland	Litouwen	Tsjechië
Ecuador	Luxemburg	Turkije
Egypte	Macedonië	Uruguay
Estland	Maleisië	Venezuela
Filippijnen	Mexico	Verenigde Arabische Emiraten
Finland	Nederland	Verenigde Staten
Frankrijk	Nieuw-Zeeland	Zuid-Afrika
Griekenland	Noorwegen	Zweden
Groot-Brittannië	Oekraïne	Zwitserland
Hongarije	Oostenrijk	
Ierland	Pakistan	
IJsland	Peru	

BE nl

PHOENIX CONTACT NV/SA

Minervastraat 10-12

B-1930 Zaventem

Tel.: 02-7 23 98 11

Fax.: 02-7 25 36 14

sales@phoenixcontact.be

www.phoenixcontact.be

 **PHOENIX
CONTACT**

INSPIRING INNOVATIONS